



# KTX-WP91141252ZZZZ

KTX

SENSORES DE CONTRASTE

**SICK**  
Sensor Intelligence.



Imagen aproximada



### Información sobre pedidos

Tipo	N.º de artículo
KTX-WP91141252ZZZZ	1222540

Otros modelos del dispositivo y accesorios → [www.sick.com/KTX](http://www.sick.com/KTX)

### Datos técnicos detallados

#### Características

<b>Preajuste</b>	Acceso completo a todos los ajustes
<b>Aplicaciones especiales</b>	Patrón de parpadeo en caso de aprendizaje erróneo
<b>Tipo de dispositivo</b>	Standard
<b>Forma de la carcasa</b>	Grande
<b>Dimensiones (An x Al x Pr)</b>	30 mm x 53 mm x 78,5 mm
<b>Fuente de luz</b>	LED, RGB <sup>1)</sup>
<b>Salida de luz</b>	Lado largo del dispositivo
<b>Tamaño del spot</b>	0,9 mm x 3,8 mm
<b>Posición del spot</b>	Longitudinal <sup>2)</sup>
<b>Filtrado de recepción</b>	Ninguno
<b>Longitud de onda</b>	470 nm, 525 nm, 625 nm
<b>Alcance</b>	≤ 13 mm
<b>Tolerancia del alcance de detección</b>	± 5 mm
<b>Método de aprendizaje</b>	Aprendizaje de 1 punto, aprendizaje de 2 puntos estático, aprendizaje dinámico, modo automático
<b>Modo de conmutación</b>	Conmutación en claro/oscuro
<b>Demora</b>	Ajustable
<b>Ajuste del bloqueo del teclado</b>	Standard
<b>Estado de entrega</b>	Aprendizaje dinámico
<b>Características técnicas de seguridad</b>	
MTTF <sub>D</sub>	291 años

<sup>1)</sup> Vida útil media de 100.000 h con T<sub>U</sub> = 25 °C.

<sup>2)</sup> Referido al lado largo del dispositivo.

## Sistema eléctrico

<b>Tensión de alimentación</b>	10,8 V DC ... 28,8 V DC <sup>1)</sup>
<b>Ondulación</b>	$\leq 5 V_{SS}$ <sup>2)</sup>
<b>Consumo de corriente</b>	$< 100 \text{ mA}$ <sup>3)</sup>
<b>Frecuencia de conmutación</b>	50 kHz <sup>4)</sup> <sup>5)</sup>
<b>Tiempo de respuesta</b>	10 $\mu\text{s}$
<b>Fluctuación</b>	5 $\mu\text{s}$ <sup>6)</sup>
<b>Salida conmutada</b>	PNP
<b>Salida conmutada (tensión)</b>	PNP: HIGH = $V_S - 3 \text{ V}$ / LOW = 0 V
<b>Corriente de salida <math>I_{\text{máx.}}</math></b>	100 mA <sup>7)</sup>
<b>Entrada para aprendizaje (ET)</b>	Programación: $U = 10 \text{ V} \dots < V_S$
<b>Entrada, entrada de supresión (AT)</b>	Supresión: $U = 10 \text{ V} \dots < V_S$
<b>Entrada, fino/basto (F/C)</b>	Basta: $U > 10 \text{ V} \dots < V_S$
<b>Entrada, claro/oscurο (L/D)</b>	Claro: $U = 10 \text{ V} \dots < V_S$
<b>Tiempo de retención (ET)</b>	25 ms, guardado no volátil
<b>Paso de tiempo</b>	Ninguno
<b>Clase de protección</b>	III
<b>Protección de circuito</b>	Conexiones $U_V$ protegidas contra polarización inversa Salida Q protegida contra cortocircuito Supresión de impulsos no deseados
<b>Tipo de conexión</b>	Conector macho M12 de 5 polos

<sup>1)</sup> Valores límite: CC 12 V (-10%) ... CC 24 V (+20%). Funcionamiento en red protegida contra cortocircuito (máx. 8 A).

<sup>2)</sup> No se deben sobrepasar por exceso o por defecto las tolerancias de  $U_V$ .

<sup>3)</sup> Sin carga.

<sup>4)</sup> Con una relación claro/oscurο de 1:1.

<sup>5)</sup> 1-point teach-in (color mode): 16 kHz.

<sup>6)</sup> Aprendizaje de 1 punto (modo de color): 15  $\mu\text{s}$ .

<sup>7)</sup> Intensidad total de todas las salidas.

## Sistema mecánico

<b>Material de la carcasa</b>	VISTAL®
<b>Material de elementos ópticos</b>	COP
<b>Peso</b>	94 g

## Datos de ambiente

<b>Operación a temperatura ambiente</b>	-20 °C ... +60 °C
<b>Temperatura ambiente de almacenamiento</b>	-25 °C ... +75 °C
<b>Efecto de choque</b>	Según IEC 60068-2-27 (30 g/11 ms)
<b>Grado de protección</b>	IP67
<b>N.º de archivo UL</b>	E181493

## Certificados

<b>EU declaration of conformity</b>	✓
<b>UK declaration of conformity</b>	✓

<b>ACMA declaration of conformity</b>	✓
<b>Moroccan declaration of conformity</b>	✓
<b>China RoHS</b>	✓
<b>cULus certificate</b>	✓
<b>Photobiological safety (IEC EN 62471)</b>	✓

### Clasificaciones

<b>ECLASS 5.0</b>	27270906
<b>ECLASS 5.1.4</b>	27270906
<b>ECLASS 6.0</b>	27270906
<b>ECLASS 6.2</b>	27270906
<b>ECLASS 7.0</b>	27270906
<b>ECLASS 8.0</b>	27270906
<b>ECLASS 8.1</b>	27270906
<b>ECLASS 9.0</b>	27270906
<b>ECLASS 10.0</b>	27270906
<b>ECLASS 11.0</b>	27270906
<b>ECLASS 12.0</b>	27270906
<b>ETIM 5.0</b>	EC001820
<b>ETIM 6.0</b>	EC001820
<b>ETIM 7.0</b>	EC001820
<b>ETIM 8.0</b>	EC001820
<b>UNSPSC 16.0901</b>	39121528

### Esquema de dimensiones

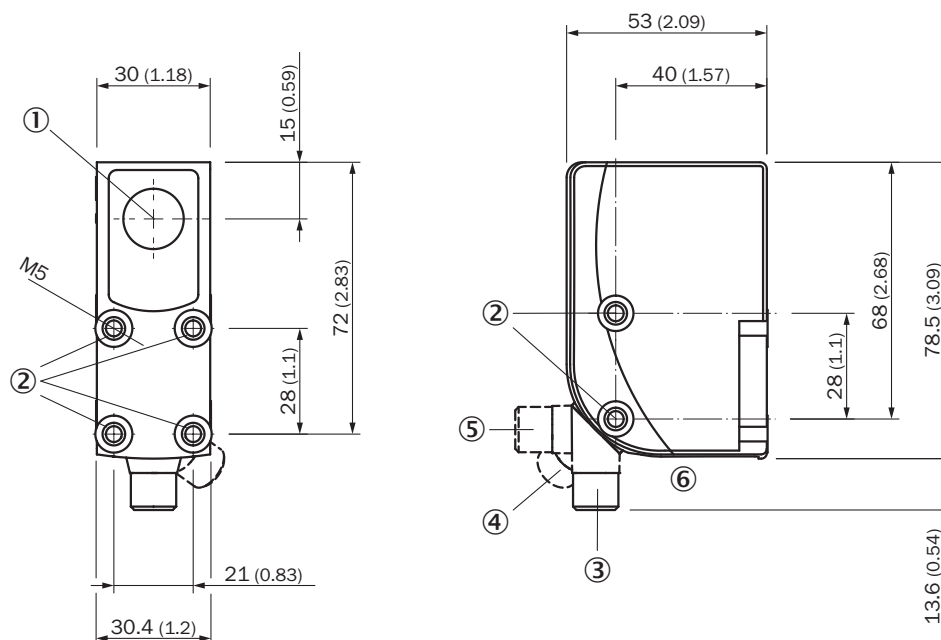

Medidas en mm

- ① Eje óptico
- ② rosca de fijación M5
- ③ Conector macho M12, estado de entrega
- ④ Conector macho M12, tope final derecho
- ⑤ Conector macho M12, tope final izquierdo
- ⑥ Elementos de control y de ajuste

### Elementos de control y de ajuste



- ① indicador de estado LED
- ② Pantalla
- ③ Teclas de navegación

### Esquema de conexión Cd-382



### KTS/KTX Prime - Ajuste del umbral de conmutación (aprendizaje dinámico)

Suitable for teaching in moving objects.

#### 1. Position background



Press the Set pushbutton to start the teach-in process.

#### 2. Move at least the mark and background using the light spot

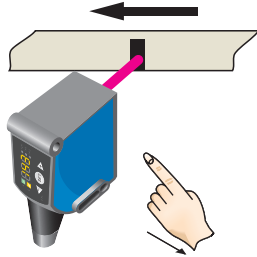

The display lights up during repeat length detection (---).

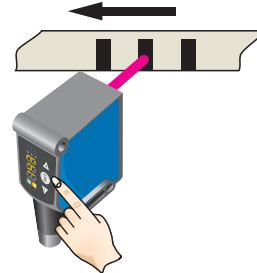

Press the Set pushbutton to end the teach-in process. The Quality of Teach is displayed.

#### Example

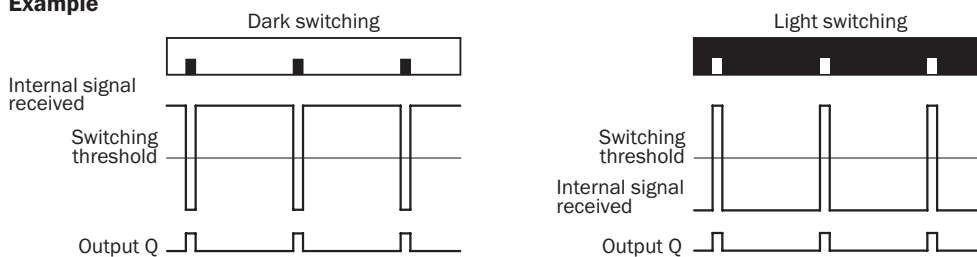

#### Switching characteristics

The optimum emitted light is selected automatically (at RGB variants).

Static teach-in: light/dark setting is defined using teach-in sequence.

Dynamic teach-in: switching output active on mark, if background is longer in the field of view during the teach-in. The switching threshold is set in the center between the background and the mark.

Keylock (activation and deactivation): Press and hold the “+” pushbutton > 10 s.

The Q-LED (yellow) flashes and the “Err” error message appears on the display.

### KTS/KTX Prime - Ajuste del umbral de conmutación (aprendizaje de 2 puntos)

Suitable for manual positioning of the object to be detected, e.g. marks and background.

#### 1. Position mark

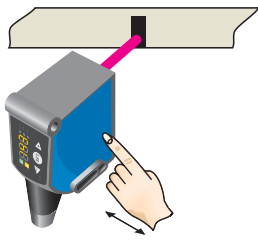

When setting the contrasts to be detected, "1st" flashes. Press set button.

#### 2. Position background

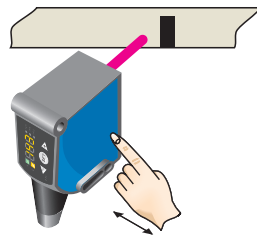

When setting the contrasts to be detected, "2nd" flashes. Press set button. The Quality of Teach is displayed.

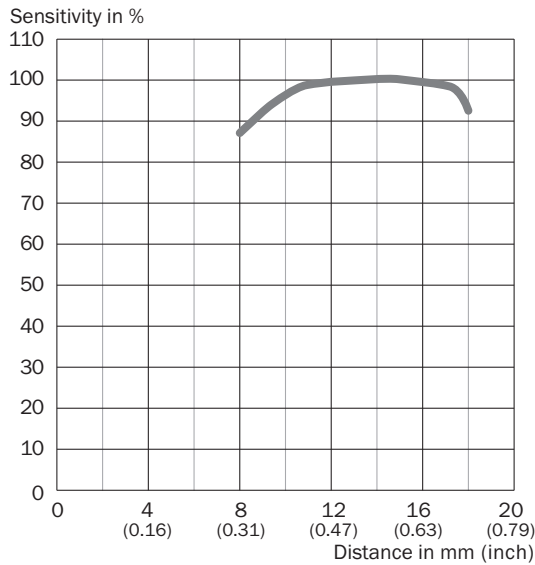

### Alcance Alcance de detección: 13 mm, posición del spot: transversal/longitudinal



### accesorios recomendados

Otros modelos del dispositivo y accesorios → [www.sick.com/KTX](http://www.sick.com/KTX)

	Descripción breve	Tipo	N.º de artículo
<b>Sistemas de fijación</b>			
	<ul style="list-style-type: none"> <li><b>Descripción:</b> Placa G para el soporte de fijación universal</li> <li><b>Material:</b> Acero</li> <li><b>Detalles:</b> Acero, revestimiento de cinc</li> <li><b>Elementos suministrados:</b> Soporte de fijación universal (2022726), material de fijación</li> <li><b>Utilizable para:</b> W34, LUT3, KT5-2, KT10, CS8, W24-2, KT8, KT8</li> </ul>	BEF-KHS-G01	2022464

	Descripción breve	Tipo	N.º de artículo
conectores y cables			
	<ul style="list-style-type: none"> <li>• <b>Descripción:</b> Cable sensor/actuador, sin apantallar</li> <li>• <b>Tipo de conexión cabezal A:</b> Conector hembra, M12, 5 pines, recto, Con codificación A</li> <li>• <b>Tipo de conexión cabezal B:</b> Extremo de cable abierto</li> <li>• <b>Tipo de señal:</b> Cable sensor/actuador</li> <li>• <b>Cable:</b> 5 m, De 5 hilos, PVC</li> <li>• <b>Aplicación:</b> Zonas sin carga, Industria química</li> </ul>	YF2A15-050VB5X-LEAX	2096240
	<ul style="list-style-type: none"> <li>• <b>Descripción:</b> Sin apantallar</li> <li>• <b>Tipo de conexión cabezal A:</b> Conector macho, M12, 5 pines, recto, Con codificación A</li> <li>• <b>Método de conexión:</b> Terminales atornillados</li> <li>• <b>Sección de conductor permitida:</b> ≤ 0,75 mm<sup>2</sup></li> <li>• <b>Indicación:</b> Para tecnología de bus de campo</li> </ul>	STE-1205-G	6022083

## LO MÁS DESTACADO DE SICK

SICK es uno de los fabricantes líderes de sensores y soluciones de sensores inteligentes para aplicaciones industriales. Nuestro exclusivo catálogo de productos y servicios constituye la base perfecta para el control seguro y eficaz de procesos, para la protección de personas y para la prevención de accidentes y de daños medioambientales.

Nuestra amplia experiencia multidisciplinar nos permite conocer sus necesidades y procesos para ofrecer a nuestros clientes exactamente la clase de sensores inteligentes que necesitan. Contamos con centros de aplicación en Europa, Asia y Norteamérica, donde probamos y optimizamos las soluciones de sistemas específicas del cliente. Todo ello nos convierte en el proveedor y socio en el desarrollo de confianza que somos.

SICK LifeTime Services, nuestra completa oferta de servicios, garantiza la asistencia durante toda la vida útil de su maquinaria para que obtenga la máxima seguridad y productividad.

**Para nosotros, esto es “Sensor Intelligence”.**

## CERCA DE USTED EN CUALQUIER LUGAR DEL MUNDO:

Encontrará información detallada sobre todas las sedes y personas de contacto en nuestra página web: → [www.sick.com](http://www.sick.com)